

Stynergy Group

Инструкция по монтажу на фасад
профилей волнообразных G, S, K.

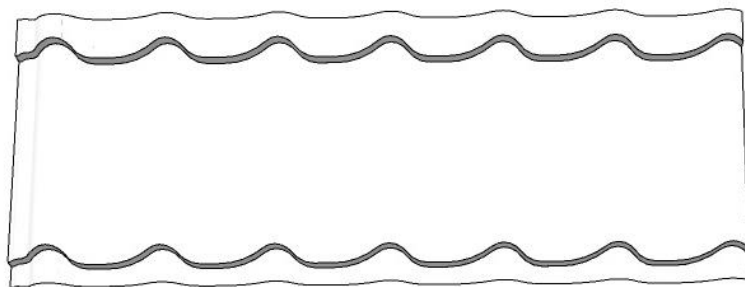

Профиль волнообразный G

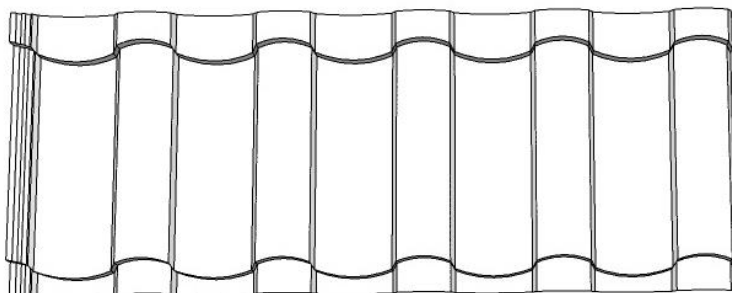
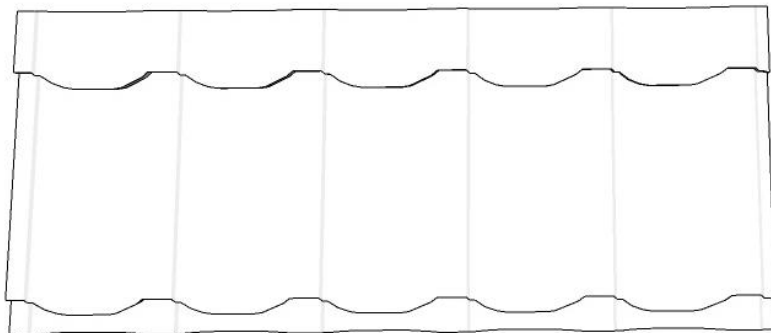
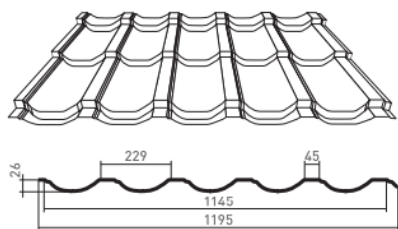

Высота ступеньки: 30 мм
Высота волны: 26 мм
Шаг волны: 350 мм
Толщина металла: 0.45 мм

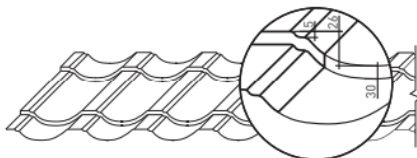

Профиль волнообразный S

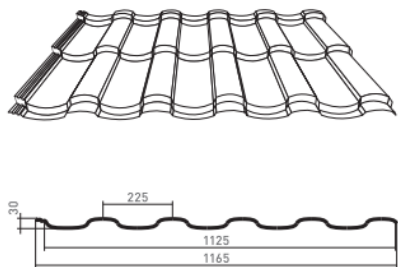

Высота ступеньки: 25 мм
Высота волны: 30 мм
Шаг волны: 350 мм
Толщина металла: 0.45 мм

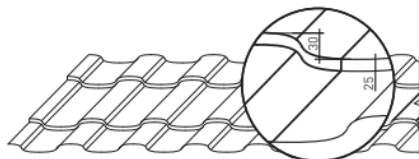

Профиль волнообразный K

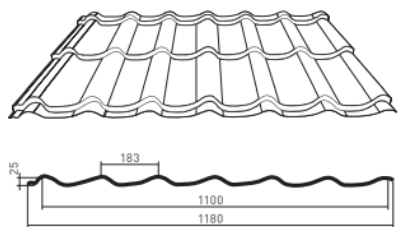

Высота ступеньки: 21 мм
Высота волны: 25 мм
Шаг волны: 350 мм
Толщина металла: 0.40 – 0.45 мм



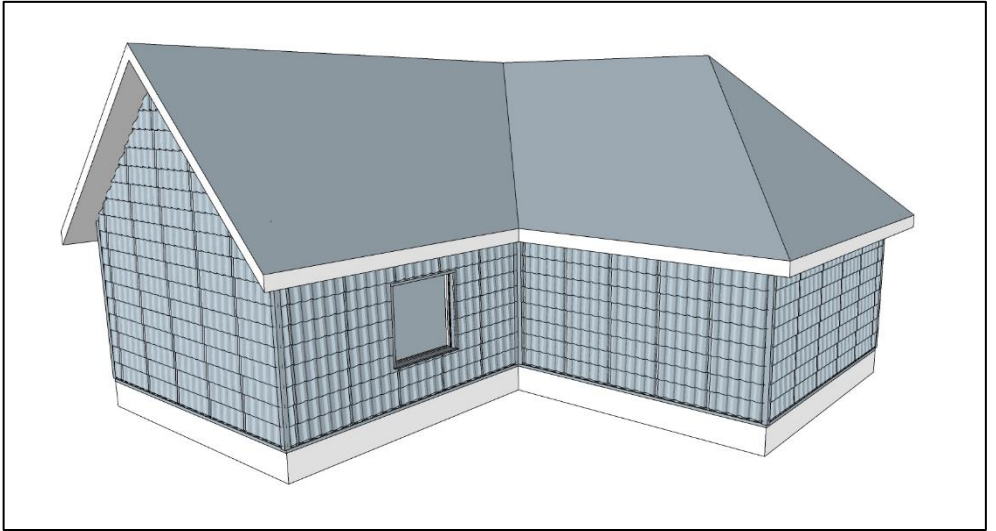

1. Правила разгрузки обращения и хранения
2. Подконструкция
3. Монтаж панелей начальных
4. Монтаж профилей волнообразных
5. Монтаж простых панелей

1. Правила разгрузки, обращения и хранения

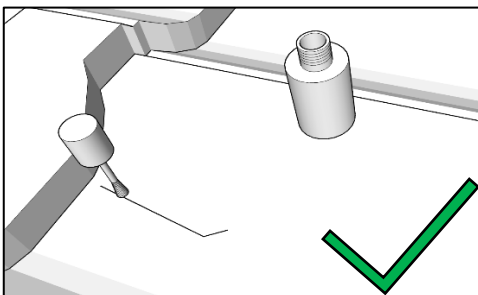
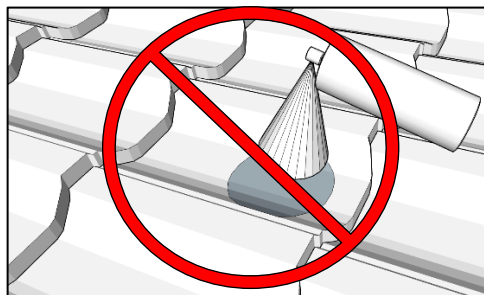
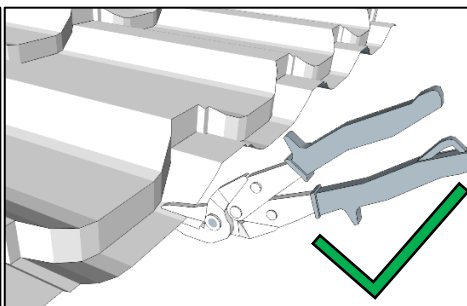
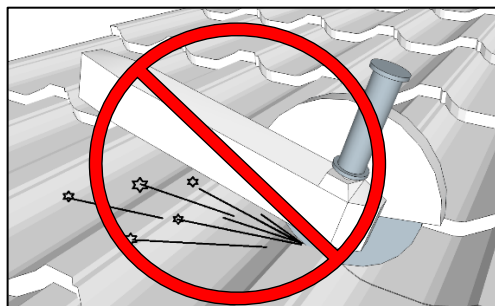
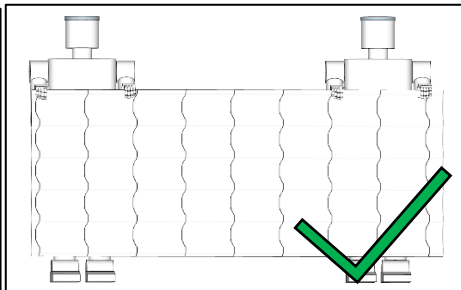
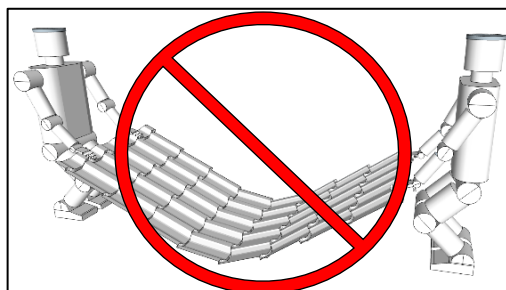
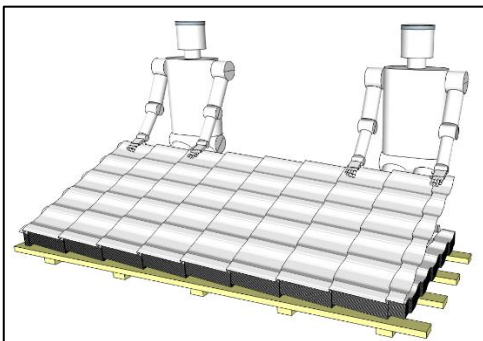
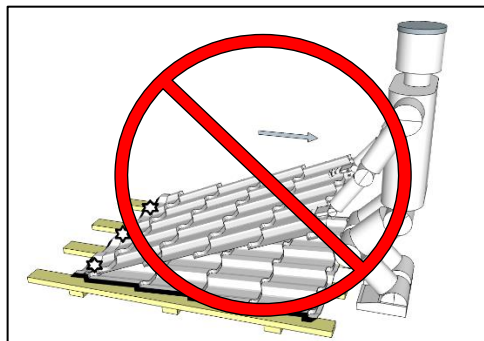

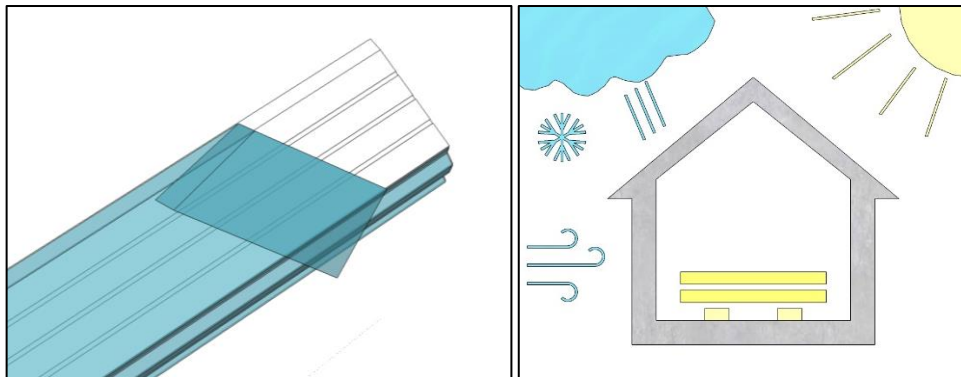

Сразу после доставки пленку необходимо снять.
Хранить на ровной сухой площадке, защитив от внешних воздействий.

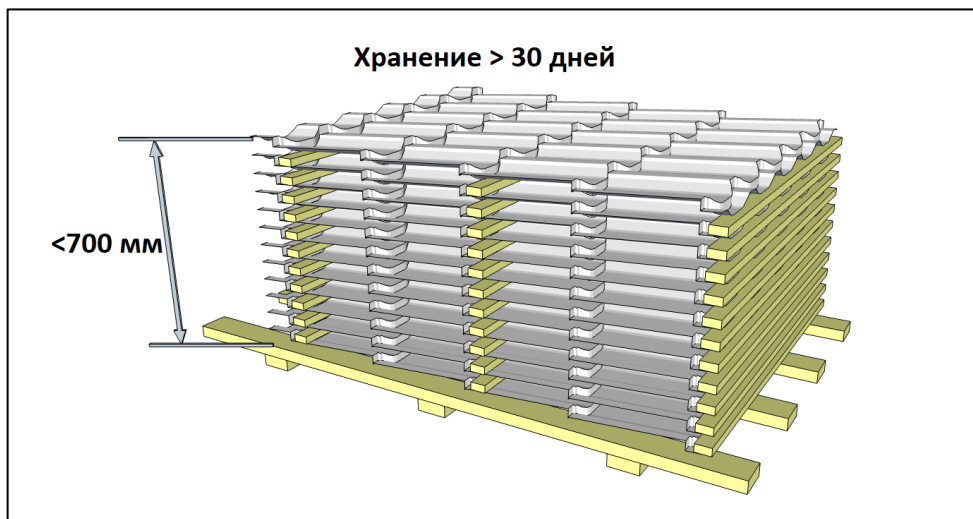

2. Подконструкция.

2.1. Оцинкованная

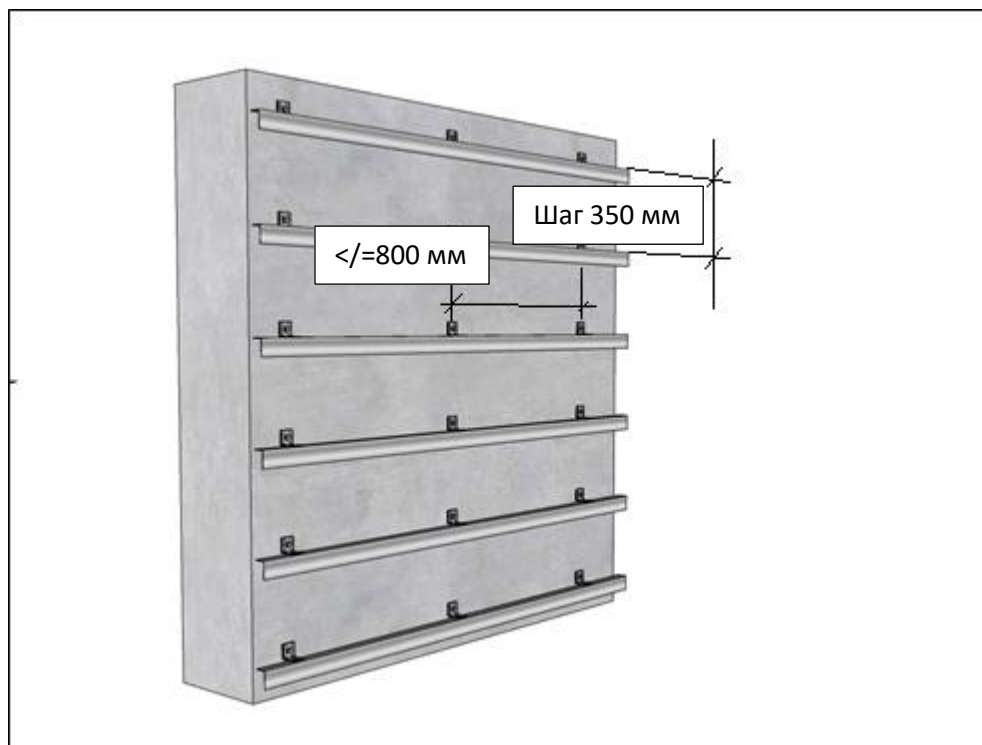
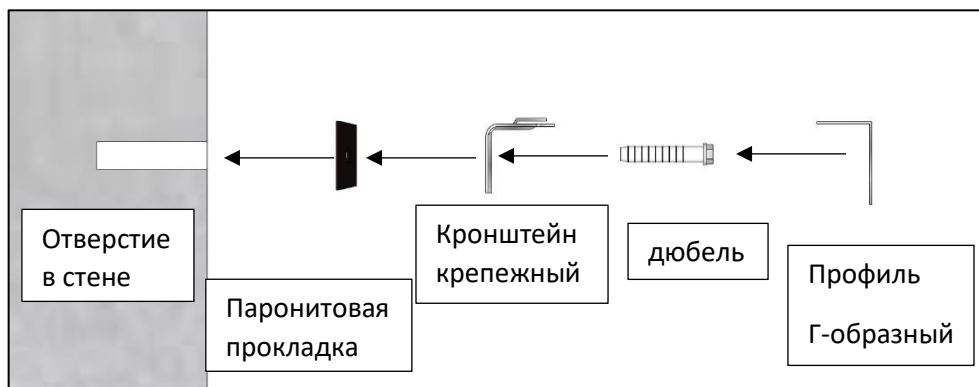

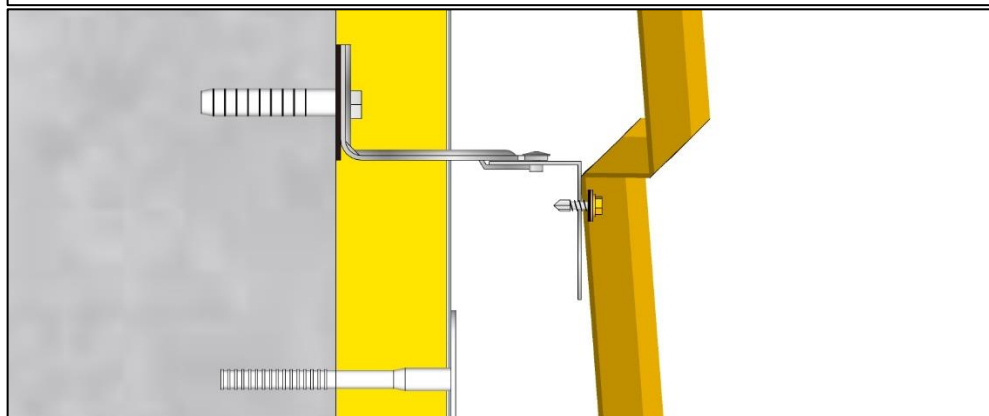
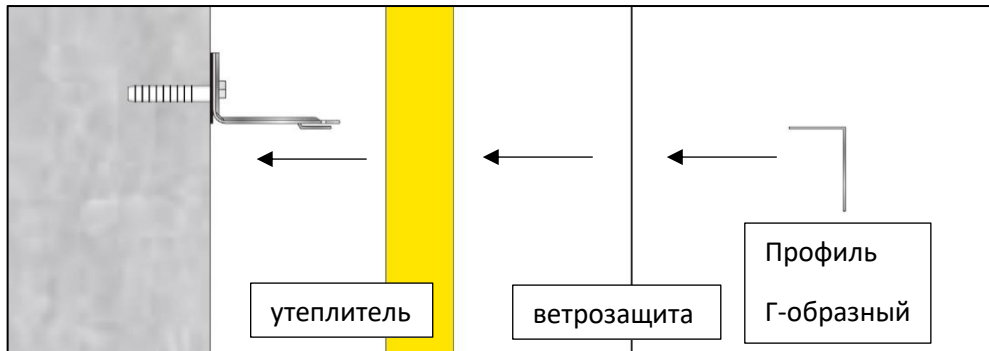

2.2. Деревянная

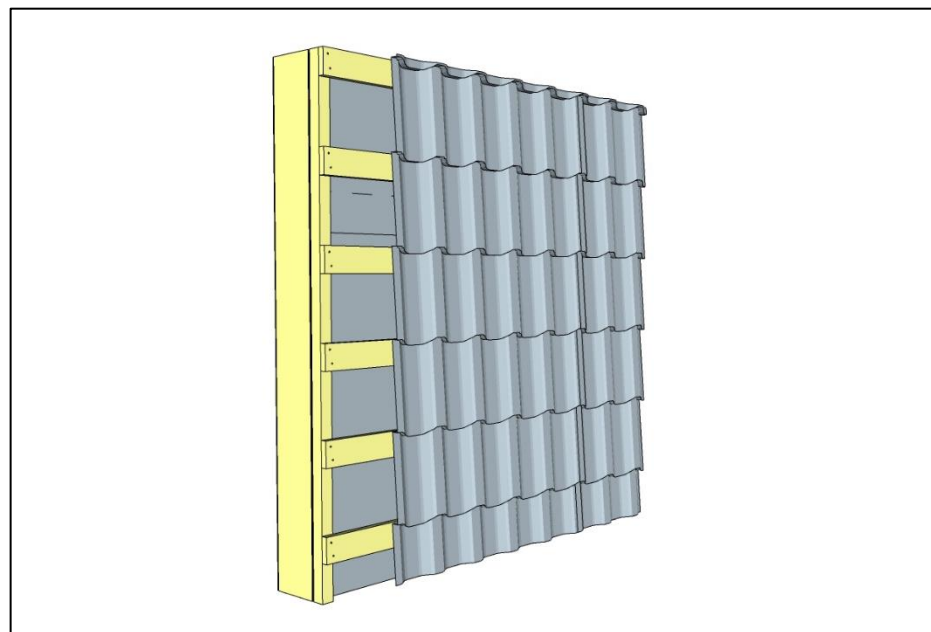
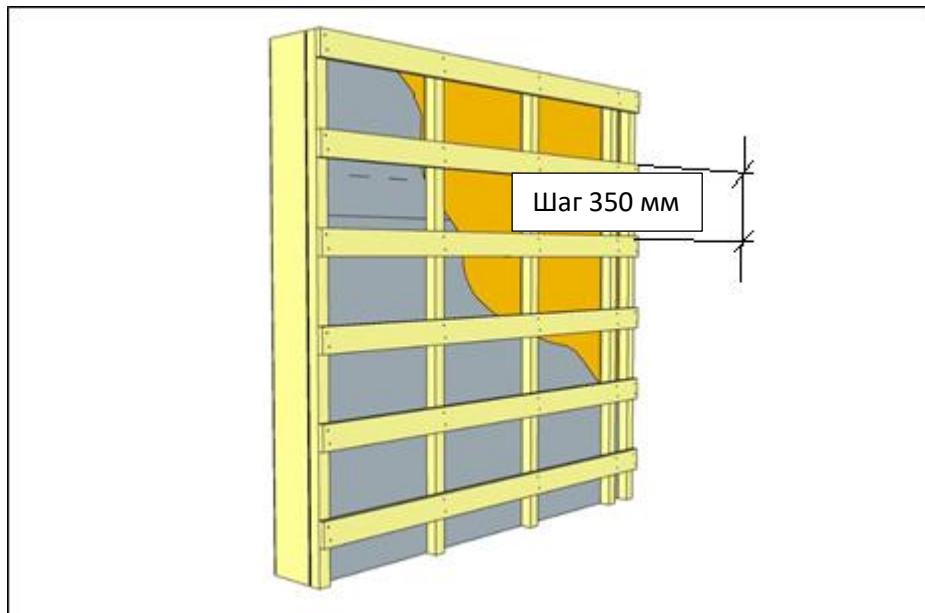

3. Монтаж планок начальных

Используя уровень, «отбейте» горизонтальную линию по обрешетке. Установите по линии начальные планки. Вид сбоку.

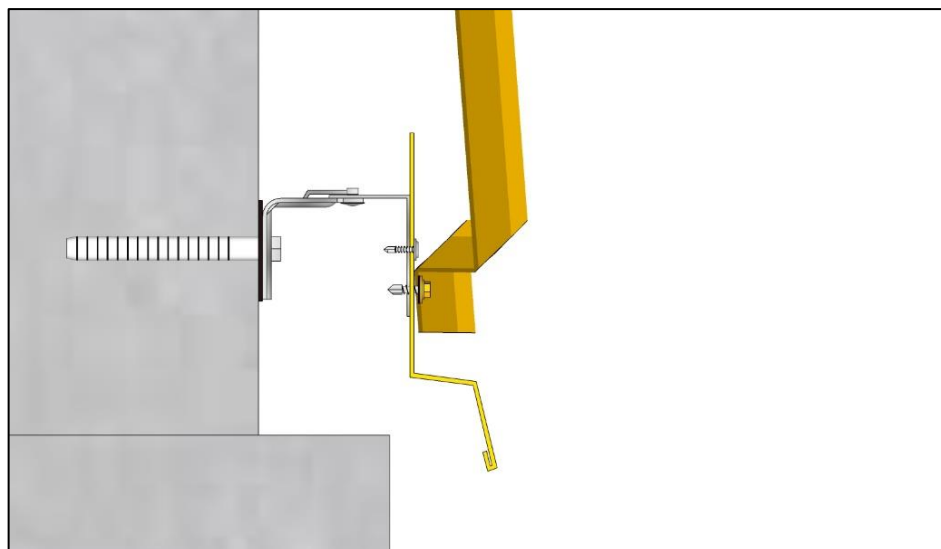
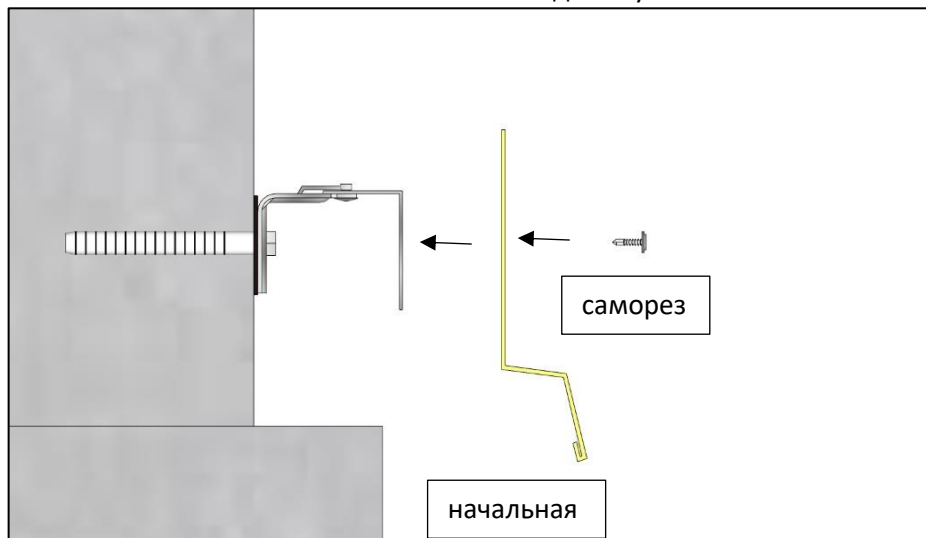

4. Монтаж профилей волнообразных

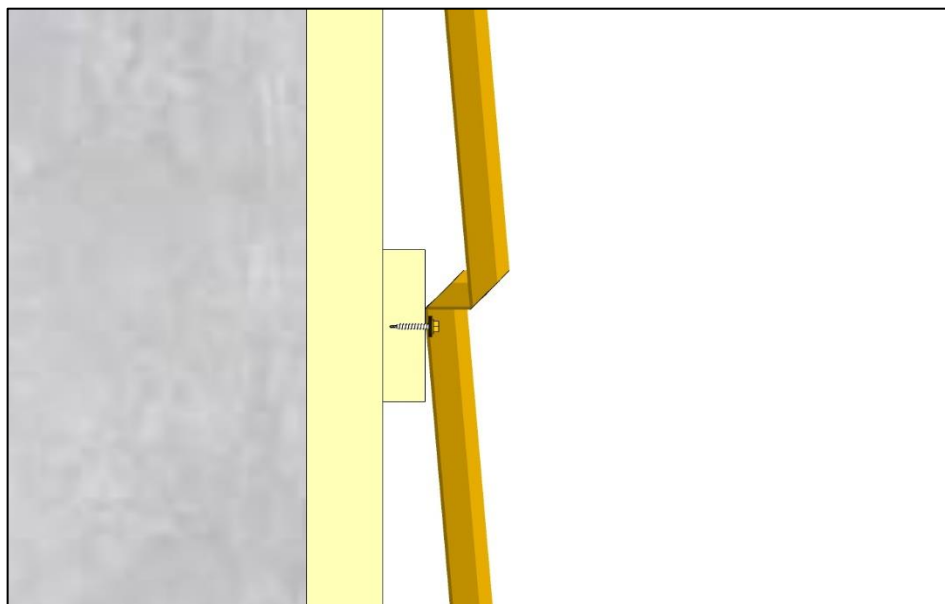
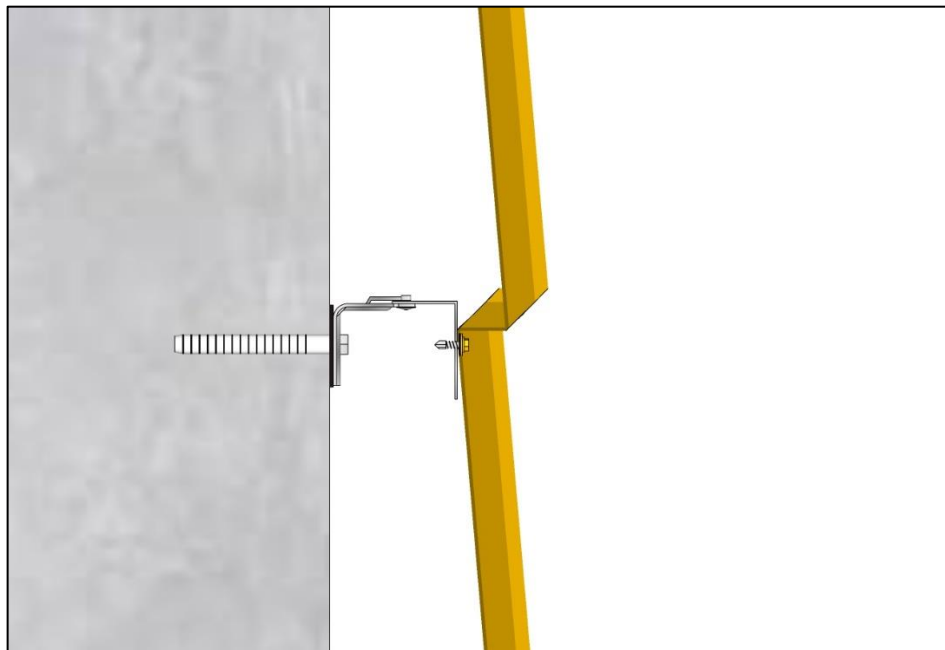

Схемы крепления саморезами.

Профиль волнообразный G

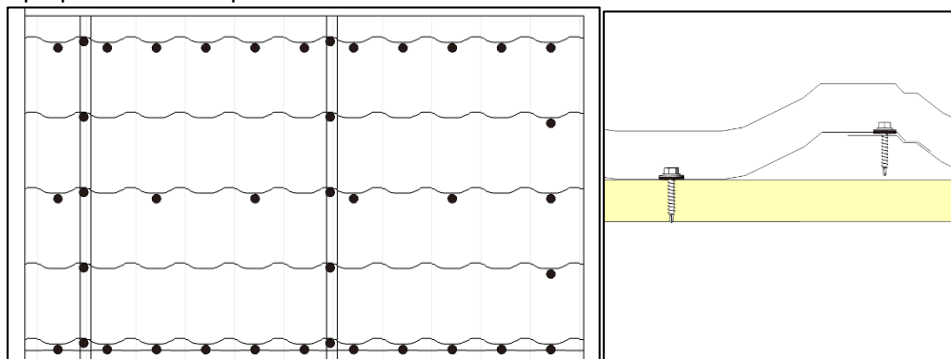

Профиль волнообразный S

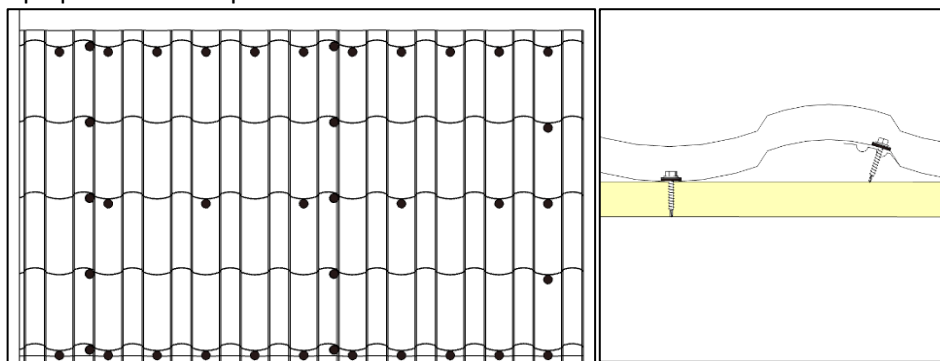

Профиль волнообразный К

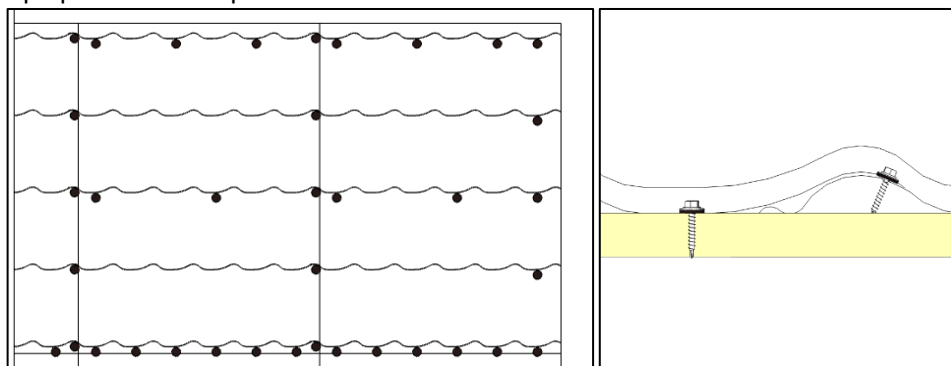

5. Монтаж простых планок.

5.1. Угол внешний 110x110.

Вид сверху.

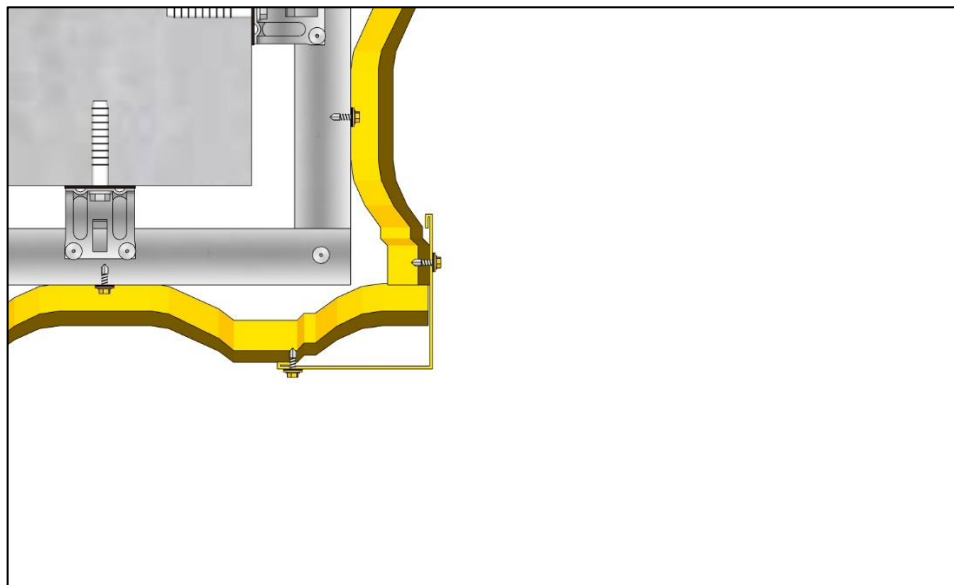

5.2. Угол внутренний 110x110

Вид сверху.

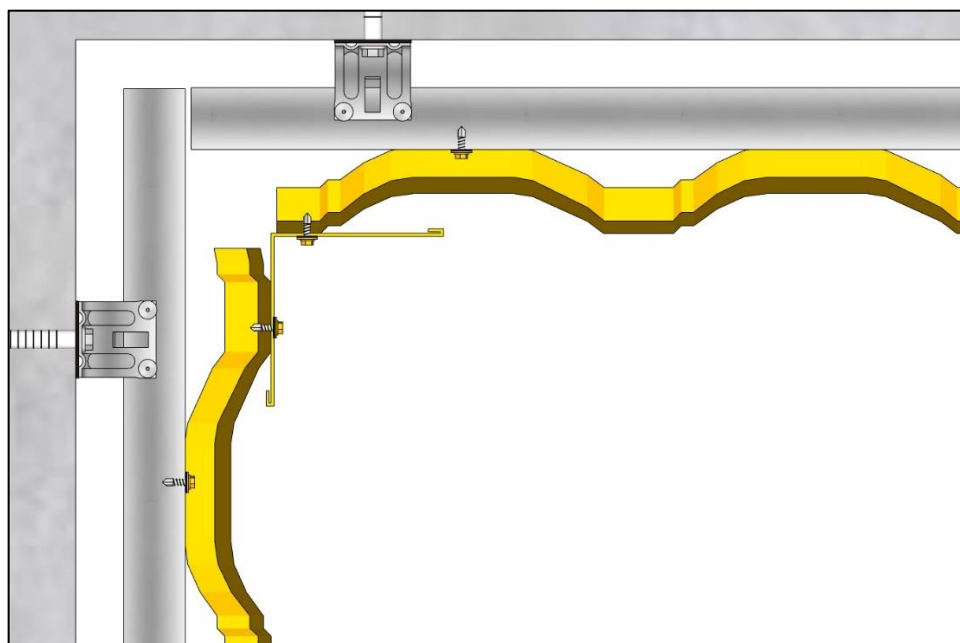

5.3. Финиш под свесом.

Вид сбоку.

